

# BCS<sup>®</sup>

## ZASILACZE

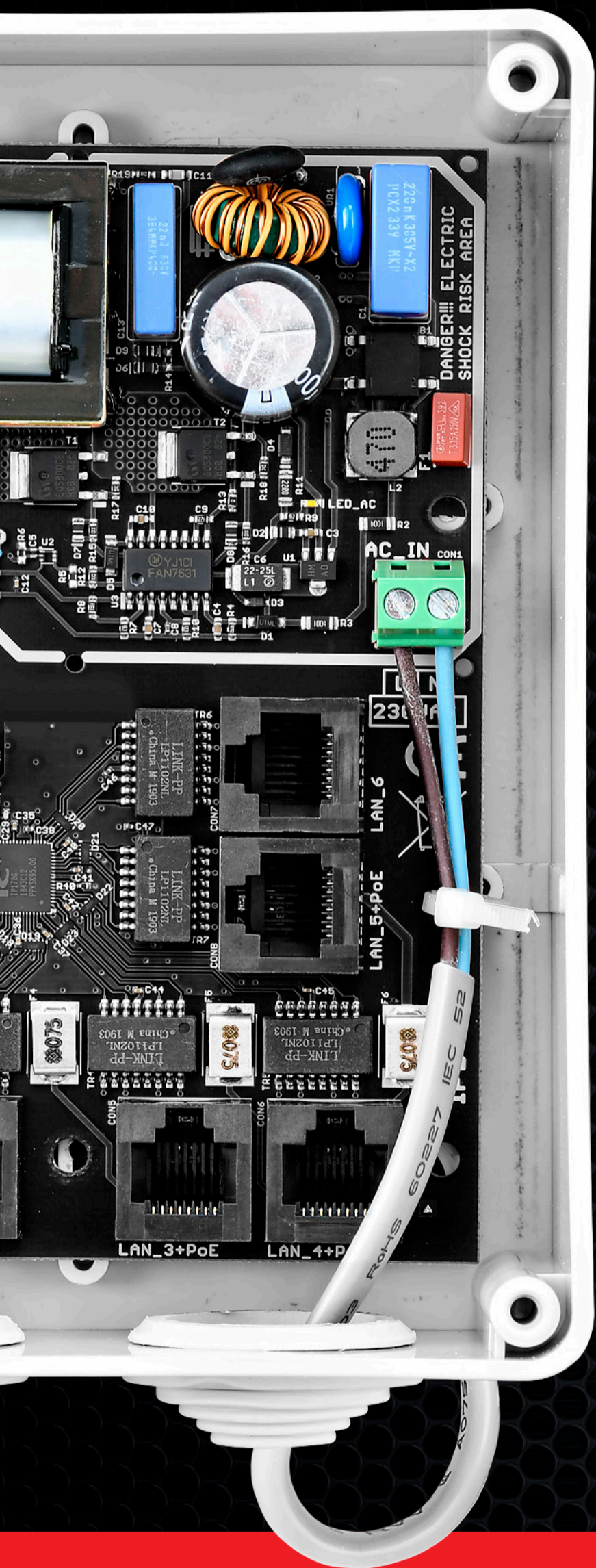

CENNIK **GRUDZIEŃ**  
AKTUALIZACJA: 02 12 2019



The BCS logo consists of the letters 'BCS' in a bold, sans-serif font. A registered trademark symbol (®) is located at the top right of the 'S'. A horizontal line is positioned below the letters.

# BCS DLA PROFESJONALISTÓW

BCS to europejska marka stworzona w Polsce w 2008 roku. Wiele lat doświadczenia w sektorze elektronicznych systemów zabezpieczeń dało nam szansę na stworzenie wyjątkowej grupy produktów. Od 10 lat krajowa marka BCS jest jedną z najlepiej rozpoznawalnych marek w branży CCTV.

Znając bardzo dobrze potrzeby rynku, wiemy czym powinien charakteryzować się produkt wysokiej jakości, przy jednoczesnym zachowaniu konkurencyjnej ceny i zapewnieniu wsparcia techniczno-projektowego na najwyższym poziomie.

Tworząc markę BCS, współpracujemy z firmami z całego świata. Wybieramy najlepsze rozwiązania z rynku, podpowiadamy udoskonalenia, czyniąc tym sposobem BCS produktem unikalnym. Naszymi Partnerami są największe światowe koncerny oraz małe lokalne firmy oferujące wyjątkowe rozwiązania. Staramy się popularyzować także polskie idee, tworząc w kraju własne autorskie oprogramowanie dostosowywane do indywidualnych wymagań klienta. Ponadto współpracujemy z innymi firmami krajowymi dostarczającymi unikalne technologie, które adaptujemy do rozwiązań oferowanych w systemach BCS. Tym sposobem tworzymy ekskluzywne produkty potrzebne do profesjonalnej instalacji. W konsekwencji nasze rozwiązania są wyjątkowe – jak garnitur na miarę – dostosowane do indywidualnych wymagań.

Na ofertę BCS składa się każda linia z grupy produktów CCTV, obejmująca produkt: ekonomiczny, standardowy i profesjonalny dedykowany do projektów. Klient może znaleźć systemy oparte na każdej technologii, w tym HD-CVI, HD-TVI, AHD, ANALOG. W ofercie posiadamy zarówno małe rejestratory przeznaczone do obsługi kilku kamer oraz najnowocześniejsze IP dedykowane dla największych systemów stosowanych na świecie. Wszelkie akcesoria niezbędne do instalacji takie jak: zasilacze, uchwyty, puszki montażowe są sprawdzane i testowane przez naszych inżynierów i wprowadzane na rynek jako integralna część systemu BCS.

W Warszawie wybudowano biuro i magazyn główny BCS. Magazyn wysokiego składowania stanowi bezpieczne zaplecze dla naszych odbiorców. Dbamy o utrzymywanie stoków magazynowych i co z tym się wiąże stałą dostępność towaru. W naszym biurze stworzyliśmy Działy: Jakości, Wsparcia Technicznego, Serwisu, Sprzedaży, Projektów i Marketingu. Zespół ds. Jakości kontroluje produkty dostarczane przez każdego Partnera BCS. Zespół techniczny oferuje pomoc w przypadku wątpliwości związanych z instalacją lub oprogramowaniem produktów BCS. Wykwalifikowany personel Serwisu dba, aby naprawy były realizowane szybko i niezawodnie. Serwis jest na miejscu w Warszawie, ograniczamy więc zbędną biurokrację szanując czas użytkowników BCS. Dział Projektów wspomaga naszych klientów przy dużych inwestycjach oferując pomoc na każdym etapie. Dział Sprzedaży aktywnie doradza w doborze sprzętu i tworzeniu zamówień. Dział Marketingu realizuje strategię, zorientowany na nabywcę pomaga i wspiera swoich kontrahentów. Organizuje wydarzenia branżowe dla klientów i wspólnie z nimi promując markę BCS. Rozwój firmy bazuje na długotrwałych relacjach z dostawcami i klientami. Oferujemy zarówno stabilność oferty, jak również wiele nowości i innowacji. Aspirując do roli Partnera a nie wyłącznie dostawcy, stworzyliśmy dla naszych klientów program „BCS dla profesjonalistów”.



Łącznie z filiami, firma zatrudnia blisko 100 pracowników, kompetentnych i gotowych do obsługi nabywców i użytkowników BCS. Nasza usługa oferowana jest w języku polskim, angielskim, ukraińskim i rosyjskim.

Zapraszamy do współpracy



# SPIS TREŚCI

<b>NOWOŚCI</b> .....	<b>5</b>
<b>ROZWIĄZANIA DLA SYSTEMÓW - HD-CVI / HD-TVI / AHD / CVBS</b> .....	<b>5</b>
<b>ROZWIĄZANIA DLA SYSTEMÓW IP POE</b> .....	<b>6</b>
<b>ZASILACZE</b> .....	<b>9</b>
<b>AKCESORIA</b> .....	<b>11</b>
<b>OBUDOWY</b> .....	<b>14</b>

	Oznaczenie grupy rabatowej
	Urządzenia oznaczone tą ikoną objęte są ofertą specjalną dla firm instalatorskich, szczegóły u dystrybutorów urządzeń marki BCS
	Urządzenia oznaczone tą ikoną oferowane są w specjalnej cenie wyprzedażowej, dostępność tych produktów ograniczona jest zasobami magazynowymi, szczegóły u dystrybutorów urządzeń marki BCS

Firma NSS Sp. z o.o. dokłada wszelkich starań, aby sprzedawane urządzenia były zgodne z prezentowanymi opisami oraz zdjęciami. Pomimo losowej kontroli nie możemy zagwarantować, że prezentowane informacje są w pełni zgodne ze stanem faktycznym oraz parametrami podanymi przez producenta. Z uwagi na ilość zmiennych niezależnych od NSS Sp. z o.o. niezgodności w przedstawionych parametrach nie mogą być podstawą do ewentualnych roszczeń. Prezentowane treści nie stanowią oferty handlowej w rozumieniu Kodeksu Cywilnego, a mają jedynie charakter informacyjny. Wszelkie prawa autorskie i inne prawa własności do rysunków, grafik, tekstu, znaków towarowych, zdjęć oraz innych treści dostępnych w niniejszym cenniku należą do NSS Sp. z o.o. Kopiowanie, rozpowszechnianie, modyfikacja oraz wszelka inna eksploatacja materiałów objętych prawem autorskim wymaga zgody właściciela tych praw, zgodnie z „Ustawą o prawie autorskim i prawach pokrewnych z dnia 4 lutego 1994 r.”.

NSS Sp. z o.o. zachowuje wszelkie prawa do znaków handlowych i prawa autorskie do wszelkich tekstów i grafik. Bez upoważnienia udzielonego na piśmie nie wolno rozprowadzać, przysyłać, modyfikować, zamieszczać na innych stronach ani wykorzystywać zawartości strony do celów publicznych lub komercyjnych, co dotyczy zdjęć, rysunków, grafik, opisów sprzętu, instrukcji technicznych oraz wszelkiego rodzaju materiałów zamieszczanych na stronach internetowych [www.nssystem.pl](http://www.nssystem.pl) oraz [www.bscctv.pl](http://www.bscctv.pl).

# BCS<sup>®</sup>

dla profesjonalistów

BCS Manager kompatybilny jest z urządzeniami takich producentów jak:

- BCS
- Dahua
- HikVision

oraz wszystkie pozostałe, które mają zaimplementowany protokół:

- ONVIF

## BCSMANAGER

### Charakterystyka:

Aplikacja typu CMS do obsługi urządzeń CCTV, początkowo jako jednolity system do obsługi urządzeń BCS, na dzień dzisiejszy obsługuje również sprzęt urządzenia innych producentów. Dostosowany jest do potrzeb indywidualnego klienta jak i dużych stacji monitoringu. BCS Manager cechuje wyróżnia się nowoczesnym interfejsem graficznym oraz intuicyjną obsługą. CMS zapewnia dostęp do podstawowych funkcji jak podgląd na żywo, odtwarzanie i pobieranie nagrań z podłączonych urządzeń, jak i funkcji zaawansowanych, do których zaliczyć można tworzenie reguł alarmowych i zadań wyświetlania. Aplikacja posiada panele sterowania kamerami specjalnymi typu PTZ czy Fisheye oraz przetwarza zdarzenia zarejestrowane przez kamery LPR (ITC). Wbudowane zabezpieczenia zapobiegają przeciążeniu komputera, a wszystkie dostępne raporty i logi można wyeksportować do pliku .csv. CMS posiada również funkcję e-mapy, która służy jako wizualizacja systemu dozoru oraz obsługuje chmurę BCS (P2P). Dodatkowo zaimplementowany program narzędziowy umożliwia łatwe wyszukanie urządzeń, zmianę adresu IP oraz obliczenie potrzeb dyskowych w kalkulatorze dysków.

# 15





# JESIENNA PROMOCJA

BCS | ul. Modułarna 11 (Hala IV) 02-238 Warszawa

info@bcscctv.pl | www.bcscctv.pl

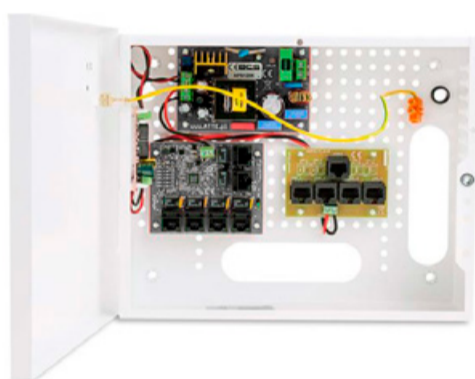

## BCS-IP4+A4 SYSTEM ZASILANIA + SWITCH PoE

- DLA 8 KAMER
- ANALOG – 12V DC
- PoE – 48V DC

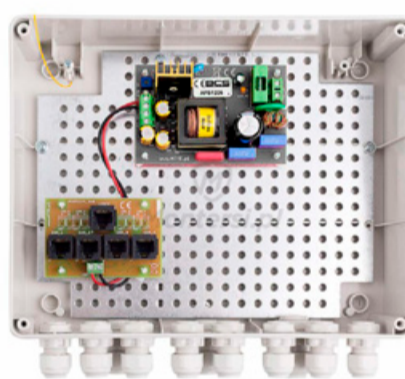

## BCS-A4/Z/E SYSTEM ZASILANIA

- DLA 4 KAMER
- CVBS/HDCVI/HDTVI/AHD

## BCS-XPoE3/EXT-PP SWITCH PoE

- 3 PORTY
- 3× PoE IN/OUT PASSIVE
- MAX 70W

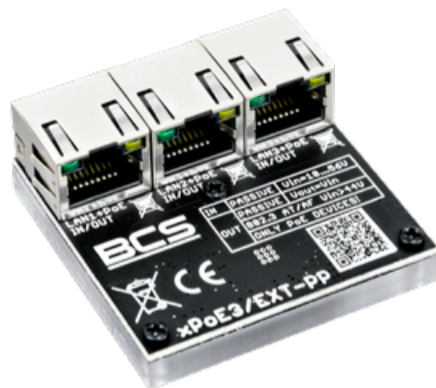

## BCS-ZA2403/S ZASILACZ IMPULSOWY

- VIN 230V AC VOUT 24V DC
- IOUT 3A POUT 72W



## BCS-ZIP AKCESORIA

- OGRANICZNIK PRZEPIĘĆ
- DO SIECI ETHERNET
- CCTV IP

# ZAPYTAJ O CENY U DYSTRYBUTORA **BCS**

OFERTA PROMOCYJNA NIE STANOWI OFERTY HANDLOWEJ W ROZUMIENIU KODEKSU CYWILNEGO.

PROMOCJA OBOWIĄZUJE OD 2 GRUDNIA DO 31 GRUDNIA 2019,  
LUB DO WYCZERPANIA ZAPASÓW MAGAZYNOWYCH.

## OFERTA DLA FIRM INSTALACYJNYCH



## BCS-XPoE3/EXT-AT SWITCH PoE

- 3 PORTY
- 1× PoE 802.3AT/AF + 2× PoE OUT
- MAX 50W



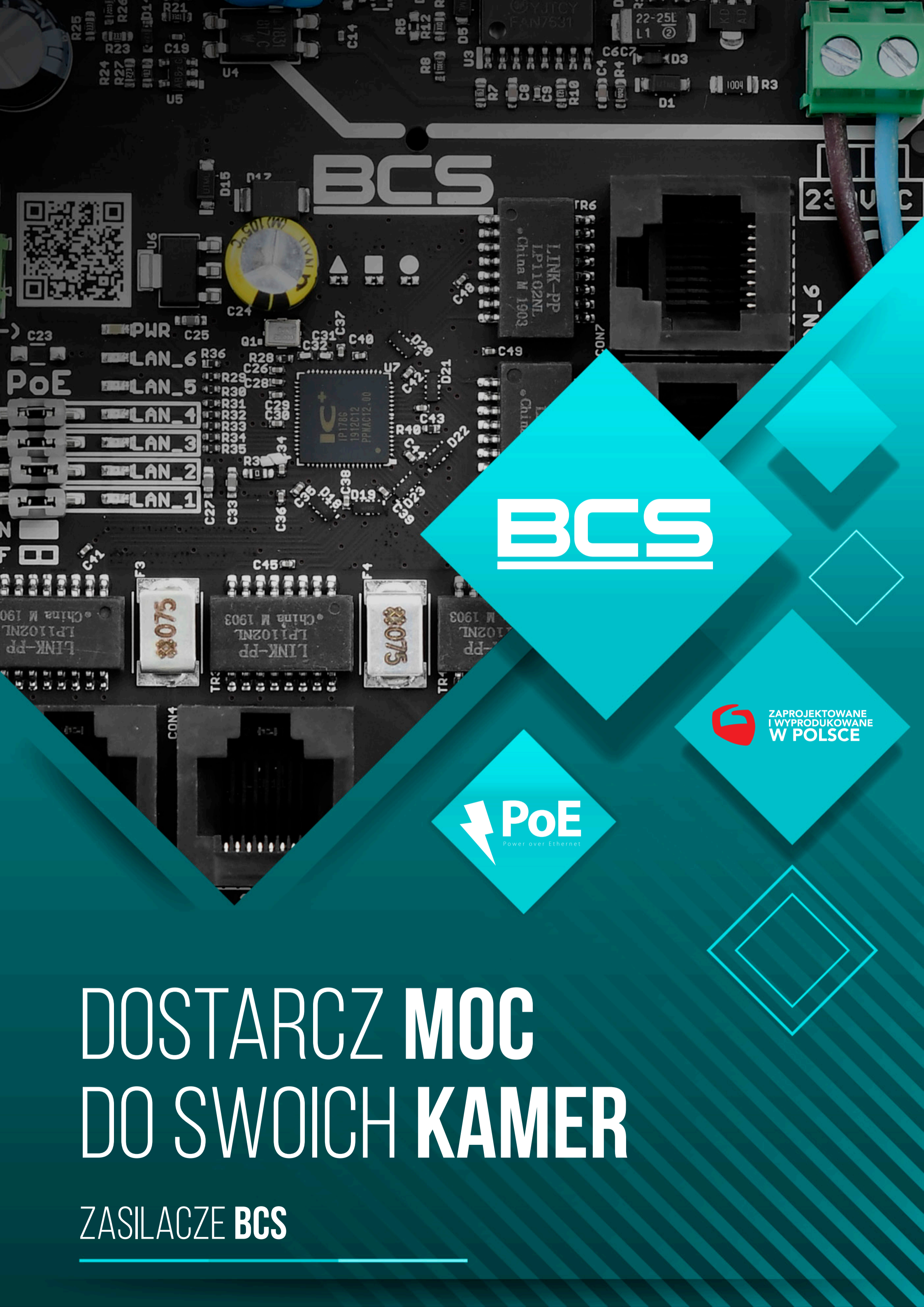

BCS

BCS



ZAPROJEKTOWANE  
I WYPRODUKOWANE  
W POLSCE



 **PoE**  
Power over Ethernet

# DOSTARCZ MOC DO SWOICH KAMER

ZASILACZE **BCS**

---









Model/zdjęcie	Opis	Cena Netto	Cena Brutto
<b>NOWOŚCI</b>			
<b>BCS-xPoE3/EXT-AT</b> 	Extender (1× PoE IN 802.3at/af + 2× PoE OUT), Switch PoE 3 portowy 10/100 Mbps, zasilany z PoE (max 50W), mini switch umożliwiający wzmacnianie i rozdzielanie sygnału sieciowego, zasilany z innego switcha 802.3at/af lub PoE Passive, umożliwia rozdzielanie zasilania do 2 kamer PoE 802.3at/af, wersja standalone bez konieczności konfiguracji, małe gabaryty umożliwiają zastosowanie w puszkach instalacyjnych, pobór mocy <1W	169,00 zł	207,87 zł <sup>B</sup>
<b>BCS-xPoE3/EXT-PP</b> 	Extender (3× PoE IN/OUT PASSIVE), Switch PoE 3 portowy 10/100 Mbps, zasilany z PoE (max 70W), mini switch umożliwiający wzmacnianie i rozdzielanie sygnału sieciowego, zasilany z innego switcha PoE Passive, umożliwia rozdzielanie zasilania do 2 kamer PoE 802.3at/af, wersja standalone bez konieczności konfiguracji, małe gabaryty umożliwiają zastosowanie w puszkach instalacyjnych, pobór mocy <1W	137,00 zł	168,51 zł <sup>B</sup>

## ROZWIĄZANIA DLA SYSTEMÓW - HD-CVI / HD-TVI / AHD / CVBS







<b>NIEBUFOROWE</b>			
<b>BCS-A4/Z/E</b> 	System BCS-A4/Z/E zestaw zasilania wysokiej sprawności 4 kamer analog CVBS/HDCVI/HDTV/AHD/TurboHD, zasilacz 72W; wideo HD + zasilanie kamer po UTP. Zasięg wideo zgodnie ze specyfikacją kamery. Możliwość kompensacji spadków napięcia na przewodzie dodatkowymi modułami BCS-EXT; Transformatory wideo BCS-ATRV4 w komplecie. Transformatory BCS-ASPLV-1/A stanowią osobną pozycję w cenniku. Zintegrowane zabezpieczenia nadprądowe i nadnapięciowe. Obudowa zewnętrzna IP56 BCS-L (190 × 240 × 90 mm) <b>MODELE DOSTĘPNE DO WYCZERPANIA ZAPASÓW MAGAZYNOWYCH</b>	471,00 zł	579,33 zł <sup>B</sup>





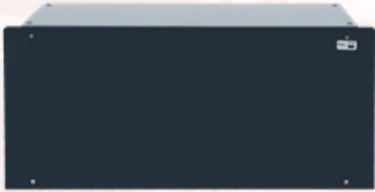

# ROZWIĄZANIA DLA SYSTEMÓW IP POE

Model/zdjęcie	Opis	Cena Netto	Cena Brutto
<b>BUFOROWE</b>			
<b>BCS-UPS/IP16Gb/E-S/RACK5U</b> 	Profesjonalny switch PoE do 16 kamer IP; z zasilaczem buforowym 2x 72W (144W) o wysokiej sprawności; (16x PoE PASSIVE 10/100 Mbps + 2x Uplink 1000 Mbps) bezpieczniki elektroniczne; W zestawie moduł do buforowego zasilania rejestratorów 12V +/-5% DC z max. 2 dyskami HDD. Zintegrowane zabezpieczenia nadprądowe i nadnapięciowe oraz ochrony akumulatora. Miejsce na dwa akumulatory 12V/18Ah. Wymagane 2 sztuki akumulatorów. Obudowa BCS-RACK5U 19" 5U (440 x 220 x 180 mm). Szacowany czas [h] podtrzymania rejestratora i kamer przy max ilości kamer: 5h IR OFF/3h IR ON @2x 12V18Ah	2169,00 zł	2667,87 zł <sup>B</sup>
<b>BCS-UPS/IP8Gb/E-S/RACK5U</b> 	Profesjonalny switch PoE do 8 kamer IP; z zasilaczem buforowym 72W o wysokiej sprawności; (8x PoE PASSIVE 10/100 Mbps + 2x Uplink 1000 Mbps) bezpieczniki elektroniczne; W zestawie moduł do buforowego zasilania rejestratorów 12V +/-5% DC z max. 2 dyskami HDD. Zintegrowane zabezpieczenia nadprądowe i nadnapięciowe oraz ochrony akumulatora. Miejsce na dwa akumulatory 12V/18Ah. Wymagany jeden akumulator. Obudowa BCS-RACK5U 19" 5U (440 x 220 x 180 mm). Szacowany czas [h] podtrzymania rejestratora i kamer przy max ilości kamer: 9h IR OFF/5,5h IR ON @2x 12V18Ah	1277,00 zł	1570,71 zł <sup>B</sup>
<b>BCS-UPS/IP16/E-S/RACK5U</b> 	Profesjonalny switch PoE do 16 kamer IP; z zasilaczem buforowym 2x 72W (144W) o wysokiej sprawności; (16x PoE PASSIVE 10/100 Mbps + 2x Uplink 100 Mbps) bezpieczniki elektroniczne; tryb Long Range. W zestawie moduł do buforowego zasilania rejestratorów 12V +/-5% DC z max. 2 dyskami HDD. Zintegrowane zabezpieczenia nadprądowe i nadnapięciowe oraz ochrony akumulatora. Miejsce na dwa akumulatory 12V/18Ah. Wymagane 2 sztuki akumulatorów. Obudowa BCS-RACK5U 19" 5U (440 x 220 x 180 mm). Szacowany czas [h] podtrzymania rejestratora i kamer przy max ilości kamer: 5h IR OFF/3h IR ON @2x 12V18Ah	1782,00 zł	2191,86 zł <sup>B</sup>
<b>BCS-UPS/IP8/E-S/RACK5U</b> 	Profesjonalny switch PoE do 8 kamer IP; z zasilaczem buforowym 72W o wysokiej sprawności; (8x PoE PASSIVE 10/100 Mbps + 2x Uplink 100 Mbps) bezpieczniki elektroniczne; tryb Long Range. W zestawie moduł do buforowego zasilania rejestratorów 12V +/-5% DC z max. 2 dyskami HDD. Zintegrowane zabezpieczenia nadprądowe i nadnapięciowe oraz ochrony akumulatora. Miejsce na dwa akumulatory 12V/18Ah. Wymagany jeden akumulator. Obudowa BCS-RACK5U 19" 5U (440 x 220 x 180 mm). Szacowany czas [h] podtrzymania rejestratora i kamer przy max ilości kamer: 9h IR OFF/5,5h IR ON @2x 12V18Ah	1120,00 zł	1377,60 zł <sup>B</sup>
<b>BCS-UPS/IP16Gb/E-S</b> 	Profesjonalny switch PoE do 16 kamer IP; z zasilaczem buforowym 2x 72W (144W) o wysokiej sprawności; (16x PoE PASSIVE 10/100 Mbps + 2x Uplink 1000 Mbps) bezpieczniki elektroniczne; W zestawie moduł do buforowego zasilania rejestratorów 12V +/-5% DC z max. 2 dyskami HDD. Zintegrowane zabezpieczenia nadprądowe i nadnapięciowe oraz ochrony akumulatora. Miejsce na dwa akumulatory 12V/18Ah. Wymagane 2 sztuki akumulatorów. Obudowa wewnętrzna IP20 BCS-H (400 x 450 x 140 mm). Szacowany czas [h] podtrzymania rejestratora i kamer przy max ilości kamer: 5h IR OFF/3h IR ON @2x 12V18Ah	2125,00 zł	2613,75 zł <sup>B</sup>
<b>BCS-UPS/IP8Gb/E-S</b> 	Profesjonalny switch PoE do 8 kamer IP; z zasilaczem buforowym 72W o wysokiej sprawności; (8xPoE PASSIVE 10/100Mbps + 2xUplink 1000Mbps) bezpieczniki elektroniczne; W zestawie moduł do buforowego zasilania rejestratorów 12V +/-5% DC z max. 2 dyskami HDD. Zintegrowane zabezpieczenia nadprądowe i nadnapięciowe oraz ochrony akumulatora. Miejsce na dwa akumulatory 12V/18Ah. Wymagany jeden akumulator. Obudowa wewnętrzna IP20 BCS-H (400x450x140mm). Szacowany czas [h] podtrzymania rejestratora i kamer przy max ilości kamer: 4,5h IR OFF / 3h IR ON @12V18Ah	1225,00 zł	1506,75 zł <sup>B</sup>
<b>BCS-UPS/IP8/E-S</b> 	Profesjonalny switch PoE do 8 kamer IP; z zasilaczem buforowym 72W o wysokiej sprawności; (8xPoE PASSIVE 10/100Mbps + 2xUplink 100Mbps) bezpieczniki elektroniczne; tryb Long Range. W zestawie moduł do buforowego zasilania rejestratorów 12V +/-5% DC z max. 2 dyskami HDD. Zintegrowane zabezpieczenia nadprądowe i nadnapięciowe oraz ochrony akumulatora. Miejsce na akumulator 12V/18Ah. Wymagany jeden akumulator. Obudowa wewnętrzna IP20 (300 x 320 x 90 mm). Szacowany czas [h] podtrzymania rejestratora i kamer przy max ilości kamer: 4,5h IR OFF / 3h IR ON @12V18Ah	892,00 zł	1097,16 zł <sup>B</sup>









Model/zdjęcie	Opis	Cena Netto	Cena Brutto
<b>BCS-UPS/IP4/E-S</b> 	Profesjonalny switch PoE do 4 kamer IP; z zasilaczem buforowym 72W o wysokiej sprawności; (4x PoE PASSIVE 10/100Mbps + 2x Uplink 100 Mbps) bezpieczniki elektroniczne; tryb Long Range. W zestawie moduł do buforowego zasilania rejestratorów 12V +/-5% DC z max. 2 dyskami HDD. Zintegrowane zabezpieczenia nadprądowe i nadnapięciowe oraz ochrony akumulatora. Miejsce na akumulator 12V/18Ah. Wymagany jeden akumulator. Obudowa wewnętrzna IP20 (300 x 320 x 90 mm) Szacowany czas [h] podtrzymania rejestratora i kamer przy max ilości kamer: 6,5h IR OFF / 4,5h IR ON @12V18Ah	649,00 zł	798,27 zł <sup>B</sup>
<b>BCS-UPS/IP4/Z/E-S</b> 	Profesjonalny switch PoE do 4 kamer IP; z zasilaczem buforowym 72W o wysokiej sprawności; (4x PoE PASSIVE 10/100 Mbps + 2x Uplink 100Mbps) bezpieczniki elektroniczne; tryb Long Range. Zintegrowane zabezpieczenia nadprądowe i nadnapięciowe oraz ochrony akumulatora. Wymagany akumulator 12V/7Ah. Obudowa zewnętrzna IP56 (300 x 220 x 120mm) Szacowany czas [h] podtrzymania kamer przy max ilości kamer: 5h IR OFF/ 2,5h IR ON @12V7Ah	702,00 zł	863,46 zł <sup>B</sup>
<b>NIEBUFOROWE</b>			
<b>BCS-IP16Gb/RACK5U</b> 	Profesjonalny switch PoE do 16 kamer IP z zasilaczem 192W o wysokiej sprawności; (16x PoE PASSIVE 10/100 Mbps + 2x Uplink 1000 Mbps); bezpieczniki elektroniczne. Zintegrowane zabezpieczenia nadprądowe i nadnapięciowe. Obudowa BCS-RACK5U 19" 5U (440 x 220 x 180 mm)	1751,00 zł	2153,73 zł <sup>B</sup>
<b>BCS-IP8Gb/RACK5U</b> 	Profesjonalny switch PoE do 8 kamer IP z zasilaczem 96W o wysokiej sprawności; (8x PoE PASSIVE 10/100 Mbps + 2x Uplink 1000 Mbps); bezpieczniki elektroniczne. Zintegrowane zabezpieczenia nadprądowe i nadnapięciowe. Obudowa BCS-RACK5U 19" 5U (440 x 220 x 180 mm)	1009,00 zł	1241,07 zł <sup>B</sup>
<b>BCS-IP16Gb/E-S</b> 	Profesjonalny switch PoE do 16 kamer IP z zasilaczem 192W o wysokiej sprawności; (16x PoE PASSIVE 10/100 Mbps + 2x Uplink 1000 Mbps); bezpieczniki elektroniczne. Zintegrowane zabezpieczenia nadprądowe i nadnapięciowe. Obudowa wewnętrzna IP20 BCS-H (400 x 450 x 140 mm). Miejsce na rejestrator	1698,00 zł	2088,54 zł <sup>B</sup>
<b>BCS-IP8Gb/E-S</b> 	Profesjonalny switch PoE do 8 kamer IP z zasilaczem 96W o wysokiej sprawności; (8x PoE PASSIVE 10/100 Mbps + 2x Uplink 1000 Mbps); bezpieczniki elektroniczne. Zintegrowane zabezpieczenia nadprądowe i nadnapięciowe. Obudowa wewnętrzna IP20 BCS-H (400 x 450 x 140 mm). Miejsce na rejestrator	955,00 zł	1174,65 zł <sup>B</sup>
<b>BCS-IP8Gb/E-S/E</b> 	Profesjonalny switch PoE do 8 kamer IP z zasilaczem 96W o wysokiej sprawności; (8x PoE PASSIVE 10/100 Mbps + 2x Uplink 1000 Mbps); bezpieczniki elektroniczne. Zintegrowane zabezpieczenia nadprądowe i nadnapięciowe. Obudowa wewnętrzna IP20 BCS-E (200 x 250 x 85 mm)	838,00 zł	1030,74 zł <sup>B</sup>











Model/zdjęcie	Opis	Cena Netto	Cena Brutto
<b>BCS-IP8Gb/Z/E-S</b> 	Profesjonalny switch PoE do 8 kamer IP z zasilaczem 96W o wysokiej sprawności; (8× PoE PASSIVE 10/100 Mbps + 2× Uplink 1000 Mbps); bezpieczniki elektroniczne. Zintegrowane zabezpieczenia nadprądowe i nadnapięciowe. Obudowa zewnętrzna BCS-L (190 × 240 × 90 mm)	880,00 zł	1082,40 zł <sup>B</sup>
<b>BCS-IP8/E-S</b> 	Profesjonalny switch PoE do 8 kamer IP z zasilaczem 96W o wysokiej sprawności; (8× PoE PASSIVE 10/100 Mbps + 2× Uplink 10/100 Mbps) bezpieczniki elektroniczne. Zintegrowane zabezpieczenia nadprądowe i nadnapięciowe; tryb Long Range. Obudowa wewnętrzna IP20 BCS-E (200 × 250 × 85 mm)	646,00 zł	794,58 zł <sup>B</sup>
<b>BCS-IP4/E-S</b> 	Switch PoE do 4 kamer IP z zasilaczem 96W o wysokiej sprawności; (4× PoE PASSIVE 10/100 Mbps + 2× Uplink 10/100 Mbps) bezpieczniki elektroniczne. Zintegrowane zabezpieczenia nadprądowe i nadnapięciowe; tryb Long Range. Obudowa wewnętrzna IP20 BCS-E (200 × 250 × 85 mm)	435,00 zł	535,05 zł <sup>B</sup>
<b>BCS-IP8/Z/E-S</b> 	Profesjonalny switch PoE do 8 kamer IP z zasilaczem 96W o wysokiej sprawności; (8× PoE PASSIVE 10/100Mbps + 2× Uplink 10/100Mbps) bezpieczniki elektroniczne. Zintegrowane zabezpieczenia nadprądowe i nadnapięciowe; tryb Long Range. Obudowa zewnętrzna IP56 BCS-L (190 × 140 × 70 mm)	681,00 zł	837,63 zł <sup>B</sup>
<b>BCS-IP4/Z/E-S</b> 	Profesjonalny switch PoE do 4 kamer IP z zasilaczem 96W o wysokiej sprawności; (4× PoE PASSIVE 10/100Mbps + 2× Uplink 10/100Mbps) bezpieczniki elektroniczne. Zintegrowane zabezpieczenia nadprądowe i nadnapięciowe; tryb Long Range. Obudowa zewnętrzna IP56 BCS-L (190 × 140 × 70 mm)	481,00 zł	591,63 zł <sup>B</sup>
<b>BCS-IP5/E-S</b> 	Profesjonalny switch PoE do 5 kamer IP z zasilaczem 75W o wysokiej sprawności; 10/100 Mbps (5× PoE PASSIVE+ 1× Uplink) Zintegrowane zabezpieczenia nadprądowe i nadnapięciowe. Bezpieczniki polimerowe. Dodatkowe wyjście 48V DC na złączach śrubowych. Obudowa zewnętrzna IP55 (150 × 110 × 70 mm). Szybki montaż dzięki możliwości przełożenia zarobionego złącza RJ45 przez dławnice kablowe	289,00 zł	355,47 zł <sup>B</sup>



# ZASILACZE







Model/zdjęcie	Opis	Cena Netto	Cena Brutto
<b>BUFOROWE</b>			
<b>BCS-ZA1206/UPS/H</b> 	Zasilacz buforowy impulsowy o wysokiej sprawności Vin 230VAC Vout 12VDC Iout 6A Pout 72W. Zintegrowane zabezpieczenia nadprądowe i nadnapieciowe oraz ochrony akumulatora. Z miejscem na dwa akumulatory 18Ah, oraz moduły dodatkowe. Wymagany jeden akumulator. Obudowa wewnętrzna IP20 BCS-H (400 × 450 × 140 mm)	347,00 zł	426,81 zł <sup>B</sup>
<b>BCS-ZA1206/UPS/XL</b> 	Zasilacz buforowy impulsowy o wysokiej sprawności Vin 230VAC Vout 12VDC Iout 6A Pout 72W. Zintegrowane zabezpieczenia nadprądowe i nadnapieciowe oraz ochrony akumulatora. Miejsce na akumulator 12V/18Ah. Wymagany jeden akumulator. Obudowa zewnętrzna IP56 BCS-XL (300 × 220 × 120 mm)	350,00 zł	430,50 zł <sup>B</sup>
<b>BCS-ZA1206/UPS/L</b> 	Zasilacz buforowy impulsowy o wysokiej sprawności Vin 230VAC Vout 12VDC Iout 6A Pout 72W. Zintegrowane zabezpieczenia nadprądowe i nadnapieciowe oraz ochrony akumulatora. Miejsce na akumulator 12V/7Ah. Wymagany jeden akumulator. Obudowa zewnętrzna IP56 BCS-L (240 × 190 × 90 mm)	277,00 zł	340,71 zł <sup>B</sup>
<b>BCS-ZA1206/UPS/F</b> 	Zasilacz buforowy impulsowy o wysokiej sprawności Vin 230VAC Vout 12VDC Iout 6A Pout 72W. Zintegrowane zabezpieczenia nadprądowe i nadnapieciowe oraz ochrony akumulatora. Z miejscem na akumulator 12V/18Ah, oraz moduły dodatkowe. Wymagany jeden akumulator. Obudowa wewnętrzna IP20 (300 × 320 × 90 mm)	275,00 zł	338,25 zł <sup>B</sup>
<b>BCS-ZA1206/UPS/E</b> 	Zasilacz buforowy impulsowy o wysokiej sprawności Vin 230VAC Vout 12VDC Iout 6A Pout 72W. Zintegrowane zabezpieczenia nadprądowe i nadnapieciowe oraz ochrony akumulatora. Z miejscem na akumulator 12V/7Ah, oraz moduły dodatkowe. Wymagany jeden akumulator. Obudowa wewnętrzna IP20 BCS-E (200 × 250 × 85 mm)	243,00 zł	298,89 zł <sup>B</sup>
<b>BCS-ZA1206/UPS</b> 	Zasilacz buforowy impulsowy o wysokiej sprawności Vin 230VAC Vout 12VDC Iout 6A Pout 72W. Zintegrowane zabezpieczenia nadprądowe i nadnapieciowe oraz ochrony akumulatora – płytki elektroniki do zabudowy.	169,00 zł	207,87 zł <sup>B</sup>











Model/zdjęcie	Opis	Cena Netto	Cena Brutto
<b>NIEBUFOROWE</b>			
<b>BCS-ZA4802/S</b> 	Zasilacz impulsowy o wysokiej sprawności Vin 230VAC Vout 48VDC Iout 2A Pout 96W. Zintegrowane zabezpieczenia nadprądowe i nadnapięciowe. Obudowa zewnętrzna IP56 BCS-S (150 × 110 × 70 mm), z dławnicami kablowymi	184,00 zł	226,32 zł <sup>B</sup>
<b>BCS-ZA2403/S</b> 	Zasilacz impulsowy o wysokiej sprawności Vin 230VAC Vout 24VDC Iout 3A Pout 72W. Zintegrowane zabezpieczenia nadprądowe i nadnapięciowe. Obudowa zewnętrzna IP56 BCS-S (150 × 110 × 70 mm), z dławnicami kablowymi	184,00 zł	226,32 zł <sup>B</sup>
<b>BCS-ZA1206/S</b> 	Zasilacz impulsowy o wysokiej sprawności Vin 230VAC Vout 12VDC Iout 6A Pout 72W. Zintegrowane zabezpieczenia nadprądowe i nadnapięciowe. Obudowa zewnętrzna IP56 BCS-S (150 × 110 × 70 mm), z dławnicami kablowymi	184,00 zł	226,32 zł <sup>B</sup>
<b>BCS-ZA2425</b> 	Zasilacz impulsowy o wysokiej sprawności Vin 230VAC Vout 24VDC Iout 2.5A Pout 60W; Możliwość regulacji napięcia wyjściowego w zakresie 20.5-26.2V; sygnalizacja pracy diodą LED; Automatyczny powrót po eliminacji zwarcia; Zintegrowane zabezpieczenia nadprądowe i nadnapięciowe. Montaż na szynie DIN TH35 lub powierzchniowy (za pomocą dołączonego adaptera)	138,00 zł	169,74 zł <sup>B</sup>
<b>BCS-ZA1220</b> 	Zasilacz impulsowy o wysokiej sprawności Vin 230VAC Vout 12V Iout 2A Pout 25W; Możliwość regulacji napięcia wyjściowego w zakresie 10.3-14.3V; Sygnalizacja pracy diodą LED; Automatyczny powrót po eliminacji zwarcia; Zintegrowane zabezpieczenia nadprądowe i nadnapięciowe. Montaż na szynie DIN TH35 lub powierzchniowy (za pomocą dołączonego adaptera)	114,00 zł	140,22 zł <sup>B</sup>
<b>BCS-ZA4802</b> 	Zasilacz impulsowy o wysokiej sprawności Vin 230VAC Vout 48VDC Iout 2A Pout 96W moduł do zabudowy. Zintegrowane zabezpieczenia nadprądowe i nadnapięciowe	149,00 zł	183,27 zł <sup>B</sup>
<b>BCS-ZA2403</b> 	Zasilacz impulsowy o wysokiej sprawności Vin 230VAC Vout 24VDC Iout 3A Pout 72W moduł do zabudowy. Zintegrowane zabezpieczenia nadprądowe i nadnapięciowe	149,00 zł	183,27 zł <sup>B</sup>
<b>BCS-ZA1206</b> 	Zasilacz impulsowy o wysokiej sprawności Vin 230VAC Vout 12VDC Iout 6A Pout 72W moduł do zabudowy. Zintegrowane zabezpieczenia nadprądowe i nadnapięciowe	149,00 zł	183,27 zł <sup>B</sup>

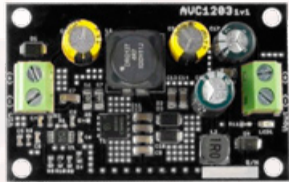

# AKCESORIA

Model/zdjęcie	Opis	Cena Netto	Cena Brutto
<b>AKCESORIA DO ZASILACZY</b>			
<b>BCS-xPoE10Gb</b> 	Profesjonalny switch PoE 10 portów (8× PoE PASSIVE 10/100 Mbps + 2× Uplink 1000 Mbps); bezpieczniki elektroniczne; bez zasilacza	626,00 zł	769,98 zł <sup>B</sup>
<b>BCS-xPoE6/S</b> 	Profesjonalny switch PoE 6 portów (5× PoE PASSIVE 10/100 Mbps + 1× Uplink 10/100 Mbps); bezpieczniki elektroniczne; tryb Long Range; bez zasilacza; Obudowa zewnętrzna IP56 (150 × 110 × 70 mm)	265,00 zł	325,95 zł <sup>B</sup>
<b>BCS-xPoE6-II</b> 	Profesjonalny switch PoE 6 portów (5× PoE PASSIVE 10/100 Mbps + 1× Uplink 10/100 Mbps) bezpieczniki elektroniczne; tryb Long Range; bez zasilacza; moduł do zabudowy	212,00 zł	260,76 zł <sup>B</sup>
<b>BCS-ASPLV1/A</b> 	Splitter transformator wideo HD z zasilaniem 1 kanał do kamery analog CVBS, HDCVI, HDTVI, AHD, TurboHD Vin Vout=Vin transmisja po UTP złącza RJ45/BNC + wtyk DC <b>MODEL DOSTĘPNY DO WYCZERPIANIA ZAPASÓW MAGAZYNOWYCH</b>	43,00 zł	52,89 zł <sup>B</sup>
<b>BCS-ZIP</b> 	Ogranicznik przepięć dedykowany do urządzeń CCTV IP oraz urządzeń Gigabit Ethernet 10/100/1000 Mbps oraz PoE PASSIVE/802.3af/802.3at 1 kanał złącza RJ45/RJ45.	57,00 zł	70,11 zł <sup>B</sup>
<b>BCS-SU100/48</b> 	Przetwornica napięcia DC/DC o wysokiej sprawności; podnosząca napięcie; niez izolowana Vin 10...30VDC Vout 48VDC Pout 100W moduł do zabudowy	106,00 zł	130,38 zł <sup>B</sup>
<b>BCS-SU50/48</b> 	Przetwornica napięcia DC/DC o wysokiej sprawności; podnosząca napięcie; niez izolowana Vin 10...30VDC Vout 48VDC Pout 50W moduł do zabudowy	68,00 zł	83,64 zł <sup>B</sup>







Model/zdjęcie	Opis	Cena Netto	Cena Brutto
<b>BCS-SD30HV/ADJ</b> 	Przetwornica napięcia DC/DC o wysokiej sprawności; obniżająca napięcie; nieizolowana Vin 6...50VDC Vout 3,3V...12VDC Iout 2,5A moduł do zabudowy	60,00 zł	73,80 zł <sup>B</sup>
<b>BCS-AVC1203</b> 	Przetwornica napięcia DC/DC o wysokiej sprawności; do rejestratorów i dysków sieciowych; stabilizująca napięcie; nieizolowana Vin 6...30VDC Vout 12VDC +/-5% Iout 2,5A Pout 30W moduł do zabudowy	89,00 zł	109,47 zł <sup>B</sup>
<b>BCS-AVC12/1204/ISO</b> 	Izolowana przetwornica napięcia o wysokiej sprawności DC/DC 50W Uwe: 10-16VDC Uwy: 12VDC +/-5% 4A – zalecana do zasilania rejestratorów w systemach gdzie pojawiają się zakłócenia spowodowane brakiem separacji mas urządzeń	118,00 zł	145,14 zł <sup>B</sup>
<b>BCS-AVC24/1205/ISO</b> 	Izolowana przetwornica napięcia DC/DC 60W Uwe: 20-30VDC Uwy: 12VDC +/-5% 5A – zalecana do zasilania rejestratorów w systemach gdzie pojawiają się zakłócenia spowodowane brakiem separacji mas urządzeń	118,00 zł	145,14 zł <sup>B</sup>
<b>BCS-SD15/24</b> 	Przetwornica napięcia DC/DC o wysokiej sprawności dedykowana do zasilania urządzeń passive PoE 24V (np Loco M2/M5 Ubiquiti) ze switchy 48V. Napięcie wejściowe PoE (35-56 VDC) 802.3af/802.3at/Passive PoE; napięcie wyjściowe 24 VDC passive PoE. Wersja obniżająca napięcie wyjściowe do 12 VDC dostępna w cenniku wideodomofonów.	72,00 zł	88,56 zł <sup>B</sup>
<b>BCS-xPoE4/EXT</b> 	Extender TCP/IP PoE; switch PoE 4 porty 10/100 Mbps (1 x PoE IN 802.3af/passive + 3 x PoE OUT PASSIVE) zasilany z PoE (max 40W),	169,00 zł	207,87 zł <sup>B</sup>
<b>BCS-EXT</b> 	Zestaw do zasilania kamery analogowej do 400 m ( czerwony BCS-EXT/SU podnoszący napięcie 12VDC -> 48VDC, zielony BCS-EXT/SD obniżający napięcie 48VDC -> 12VDC ) Złącza RJ45. Iout 1A; Pout 15W	101,00 zł	124,23 zł <sup>B</sup>
<b>BCS-EXT/SU</b> 	Przetwornica DC/DC o wysokiej sprawności; podnosząca napięcie. Napięcie wejściowe 10-16VDC. Vout 48VDC Iout 1A; Pout 15W; złącza RJ45-RJ45	51,00 zł	62,73 zł <sup>B</sup>
<b>BCS-SD15/12</b> 	Przetwornica DC/DC o wysokiej sprawności; obniżająca napięcie; nieizolowana; RJ45 – RJ45 + wtyk DC; kompatybilna ze switchami 802.3AF/802.3AT oraz passive PoE; Vin 35...56VDC Vout 12VDC (wtyk DC); Iout 1A. Na wejście RJ-45 podajemy LAN+PoE; Na wyjściu RJ-45 otrzymujemy LAN bez zasilania; Na wtyku DC otrzymujemy 12VDC.	72,00 zł	88,56 zł <sup>B</sup>







Model/zdjęcie	Opis	Cena Netto	Cena Brutto
<b>BCS-SD15/12/48</b> 	Przetwornica DC/DC o wysokiej sprawności; obniżająca napięcie nieizolowana PoE RJ45 - RJ45 – wtyk DC kompatybilna ze switchami passive PoE Vin 35...56VDC Vout 12VDC (wtyk DC) Vout=Vin (RJ45) Iout 1A typu. Zastosowanie- do zasilania kamer napięciem 12VDC ze switchy PoE 48V; Na wejście podajemy LAN +PoE PASSIVE; Na wyjściu RJ-45 otrzymujemy LAN; Na wtyku DC otrzymujemy 12VDC do kamery	82,00 zł	100,86 zł <sup>B</sup>
<b>BCS-EXT/SD</b> 	Przetwornica obniżająca napięcie. Napięcie wejściowe 13-56VDC. Vout 12V Iout 1A; Pout 15W; Złącza RJ45-RJ45	51,00 zł	62,73 zł <sup>B</sup>
<b>BCS-xCOAX/IP</b> 	Zestaw aktywnych konwerterów xCOAX do transmisji Ethernet oraz PoE 48V po przewodzie koncentrycznym; 1 kanał 10/100 Mbps; PoE IN 802.3at/af/PASSIVE PoE (xCOAX SWITCH); PoE OUT PASSIVE (xCOAX CAMERA) zasięg do 200 m złącza RJ45/BNC. Urządzenia pracują zarówno ze switchami standaryzowanymi jak i Passive PoE	384,00 zł	472,32 zł <sup>B</sup>
<b>BCS-xCOAX/IP-PP</b> 	Zestaw aktywnych konwerterów xCOAX do transmisji Ethernet oraz PoE po koncentryku 1 kanał 10/100 Mbps PoE IN PASSIVE PoE (xCOAX SWITCH) PoE OUT PASSIVE (xCOAX CAMERA) zasięg do 200 m złącza RJ45/BNC. Urządzenia pracują tylko ze switchami PASSIVE PoE	331,00 zł	407,13 zł <sup>B</sup>
<b>BCS-ADPOE</b> 	Injector PASSIVE PoE, Zastosowanie do „wstrzykiwania” zasilania w przewód UTP, lub pobierania zasilania z przewodu UTP podłączonego do switcha PASSIVE PoE. Wejście/Wyjście złącza RJ45, przewody 2x 0,5 mm <sup>2</sup> do podania lub odbioru zasilania.	21,00 zł	25,83 zł <sup>B</sup>
<b>BCS-ADPOE/SU</b> 	Adapter z przetwornicą; PoE PASSIVE podnoszący napięcie, Vin 10...30VDC, Vout 48VDC, Pout 15W, złącza RJ45/RJ45 + przewody (zasilany z przewodów). Zastosowanie- do zasilania kamery IP po PoE 48V z dowolnego zasilacza 12/24V bez użycia switcha PoE.	52,00 zł	63,96 zł <sup>B</sup>
<b>BCS-OB-1</b> 	Adapter słupowy z obejmą fi 400mm oraz blachą montażową 240 × 190 mm do mocowania obudów zewnętrznych BCS-L	84,00 zł	103,32 zł <sup>B</sup>
<b>BCS-OB-2</b> 	Adapter słupowy z obejmą oraz blachą montażową 300 × 220 mm do mocowania obudów zewnętrznych BCS-XL	105,00 zł	129,15 zł <sup>B</sup>
<b>BCS-Patchcord20</b> 	Patchcord – kabel krosowy, RJ45/RJ45, 20 cm, płaski,	4,00 zł	4,92 zł <sup>B</sup>



# OBUDOWY

Model/zdjęcie	Opis	Cena Netto	Cena Brutto
<b>WEWNĘTRZNE</b>			
<b>BCS-RACK5U</b> 	Obudowa RACK 19" 5U 440 × 220 × 180 mm, miejsce na 2 akumulatory 18Ah; metalowa RAL 7024; otworowana rastrowo dla osadzenia modułów <i>Produkt dostępny na zamówienie.</i>	289,00 zł	355,47 zł <sup>B</sup>
<b>BCS-E</b> 	Obudowa wewnętrzna IP20 250 × 200 × 85 mm, zamykana na śrubę, miejsce na akumulator 7Ah metalowa biała; otworowana rastrowo dla osadzenia modułów <i>Produkt dostępny na zamówienie.</i>	95,00 zł	116,85 zł <sup>B</sup>
<b>BCS-F</b> 	Obudowa wewnętrzna IP20 300 × 320 × 90 mm, zamykana na śrubę, miejsce na akumulator 18Ah metalowa biała; otworowana rastrowo dla osadzenia modułów <i>Produkt dostępny na zamówienie.</i>	128,00 zł	157,44 zł <sup>B</sup>
<b>BCS-H</b> 	Obudowa wewnętrzna IP20 450 × 400 × 140 mm, zamykana na śrubę, miejsce na 2 akumulatory 18Ah metalowa biała; otworowana rastrowo dla osadzenia modułów <i>Produkt dostępny na zamówienie.</i>	233,00 zł	286,59 zł <sup>B</sup>



Model/zdjęcie	Opis	Cena Netto	Cena Brutto
<b>ZEWNĘTRZNE</b>			
<b>BCS-S</b> 	Obudowa zewnętrzna IP56 150 × 110 × 70 mm (dławnice 6× M16) tworzywo RAL 7035; w komplecie blacha montażowa do osadzenia modułów dodatkowych <i>Produkt dostępny na zamówienie.</i>	71,00 zł	87,33 zł <sup>B</sup>
<b>BCS-M</b> 	Obudowa zewnętrzna IP56 190 × 140 × 70 mm (dławnice 6× M16 1xM20) tworzywo RAL 7035; w komplecie blacha montażowa do osadzenia modułów dodatkowych <i>Produkt dostępny na zamówienie.</i>	97,00 zł	119,31 zł <sup>B</sup>
<b>BCS-L2</b> 	Obudowa zewnętrzna BCS-L2 IP56 240x190x90mm (dławnice 10xM16 1xM20) tworzywo RAL 7035; w komplecie blacha montażowa do osadzenia modułów dodatkowych <i>Produkt dostępny na zamówienie.</i>	150,00 zł	184,50 zł <sup>B</sup>
<b>BCS-L3</b> 	Obudowa zewnętrzna BCS-L3 IP56 240x190x90mm (dławnice gumowe 5x29mm) tworzywo RAL 7035; w komplecie blacha montażowa do osadzenia modułów dodatkowych <i>Produkt dostępny na zamówienie.</i>	116,00 zł	142,68 zł <sup>B</sup>
<b>BCS-XL</b> 	Obudowa zewnętrzna IP56 300 × 220 × 120 mm (dławnice 5× M16 1× M20) miejsce na akumulator 18Ah tworzywo RAL 7035; w komplecie blacha montażowa do osadzenia modułów dodatkowych <i>Produkt dostępny na zamówienie.</i>	211,00 zł	259,53 zł <sup>B</sup>



Program Lojalnościowy

**BCS**<sup>®</sup>

*dla profesjonalistów*

# Wymieniaj punkty na nagrody

**Oferta** skierowana  
do **instalatorów**



KUP

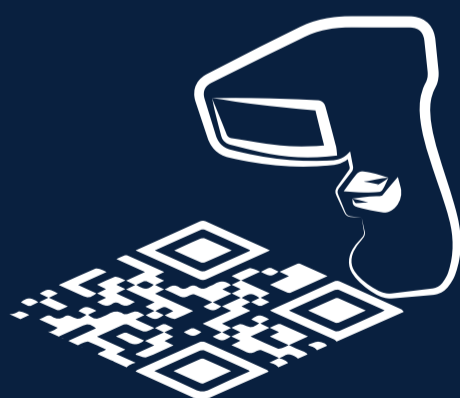

ZESKANUJ



ODBIERZ



NSS Sp. z o.o. ul. Modularna 11 (Hala IV), 02-238 Warszawa  
tel. +48 22 846 25 31, fax. +48 22 846 23 31 wew.140  
e-mail: info@bcscctv.pl, NIP: 521-312-46-74

[www.bcsnagrada.pl](http://www.bcsnagrada.pl)



# BCS<sup>®</sup>

*dla profesjonalistów*

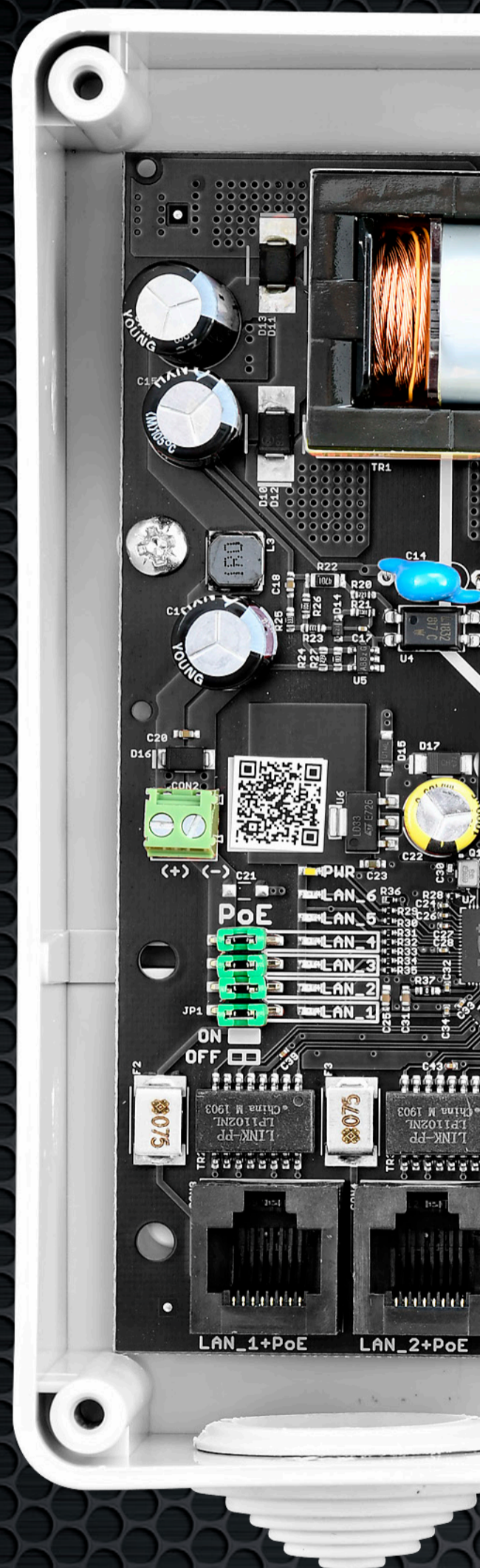

[www.bcscctv.pl](http://www.bcscctv.pl)

NSS Sp. z o.o. ul. Modulama 11 (Hala IV), 02-238 Warszawa  
tel. +48 22 846 25 31, fax. +48 22 846 23 31 wew.140  
e-mail: info@bcscctv.pl, NIP: 521-312-46-74